

<b>RU</b>	Инструкция по эксплуатации	2
<b>UK</b>	Інструкція	16

Стиральная машина  
Пральна машина

# USER MANUAL

ZWP 582  
ZWQ 5104  
ZWQ 5105

*la vita è bella*  
**ZANUSSI**  
ITALIAN SINCE 1916

# Содержание

Сведения по технике безопасности _____	2	Проблемы при работе _____	10
Описание изделия _____	3	Средства для стирки и добавки _____	12
Первое использование _____	5	Технические данные _____	12
Ежедневное использование _____	5	Показатели потребления _____	13
Программы стирки _____	7	Установка _____	13
Уход и очистка _____	9	Охрана окружающей среды _____	15

Право на изменения сохраняется.



## Сведения по технике безопасности

Перед установкой и эксплуатацией Вашей машины внимательно прочтите следующие пункты. Храните это руководство пользователя рядом с машиной.

### Общие правила техники безопасности

- Не модифицируйте и не пытайтесь модифицировать эту стиральную машину. Это может быть опасным.
- Проверьте, что перед запуском стирки с вещей были сняты или вытащены из их карманов какие бы то ни было монеты, булавки, заколки, винты и прочие подобные предметы. Если их не удалить, они могут серьезно повредить стиральную машину.
- Закладывайте рекомендованное количество моющих средств.
- Небольшие вещи (носки, ремешки и т.п.) укладывайте все вместе в небольшой льняной мешочек или наволочку.
- После того, как закончите стирку, извлеките вилку из розетки и закройте вентиль наливного шланга.
- Перед чисткой или техобслуживанием обязательно отключайте машину.
- Не стирайте в машине порванные или недошитые вещи, а также вещи с проводным каркасом.

### Установка

- Распакуйте или попросите, чтобы машину распаковали, сразу после доставки. Проверьте, не повреждена ли машина

снаружи. Сообщите своему поставщику о любых транспортных повреждениях.

- Перед установкой машины вывинтите все транспортировочные винты и удалите всю упаковку.
- Подключение к водопроводу должно выполняться квалифицированным сантехником.
- Если для подключения к электрической сети стиральная машина должна быть каким-либо образом адаптирована, обратитесь к квалифицированному электрику.
- Проследите, чтобы после установки электрический кабель не был передан.
- Если машина устанавливается на ковровое покрытие, проверьте, чтобы ковер не перекрывал вентиляционные каналы в основании машины.
- Машина, чтобы соответствовать правилам, должна быть оборудована вилкой с заземлением.
- Перед включением Вашей машины в электросеть внимательно прочтите инструкции в главе "Подключение к электросети".
- Замена электрического кабеля должна выполняться только уполномоченным специалистом.
- Изготовитель не может нести ответственность за какое бы то ни было повреждение, возникшее в результате некорректной установки.

## Меры предосторожности для предотвращения замерзания

Если температура в помещении, в котором установлена машина, может опуститься ниже 0°C, следует принять следующие меры предосторожности:

- Закройте водопроводный кран и отсоедините наливной шланг.
- Поместите концы наливного шланга и сливного шланга в установленный на полу тазик.
- Выберите программу "Слив" и дайте ей дойти до конца.
- Отключите машину от сети, повернув селектор программ в положение "Стоп"  .
- Выньте вилку сетевого шнура машины из розетки.
- Снова присоедините наливной и сливной шланги.

Таким образом, вода, остававшаяся в шлангах, будет слита: это предотвратит образование льда, который мог бы привести к выходу вашей машины из строя.

Перед следующим включением убедитесь, что машина установлена в таком месте, в котором температура не будет опускаться ниже нуля.

## Эксплуатация

- Ваша машина предназначена для обычного бытового применения. Не по-

льзуйтесь машиной в коммерческих, промышленных или каких-либо других целях.

- Перед стиркой любой вещи просмотрите инструкции на ее ярлыке.
- Не закладывайте в машину вещи, на которых были пятна, обработанные керосином, спиртом, трихлорэтиленом и т.д. В случае применения таких пятновыводителей перед тем, как помещать вещи в барабан, убедитесь, что они полностью высохли.
- Освободите карманы и разверните белье.
- Данное изделие не предназначено для эксплуатации лицами (включая детей) с ограниченными физическими, сенсорными или умственными способностями, с недостаточным опытом или знаниями без присмотра отвечающего за их безопасность лица или получения от него соответствующих инструкций, позволяющих им безопасно эксплуатировать устройство. Необходимо присматривать за детьми и не разрешать им играть с машиной.

## Описание изделия

---

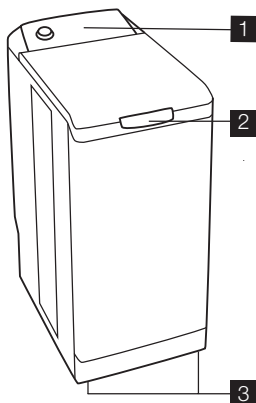

- 1** Панель управления
- 2** Ручка крышки
- 3** Регулирующая ножка

### Панель управления

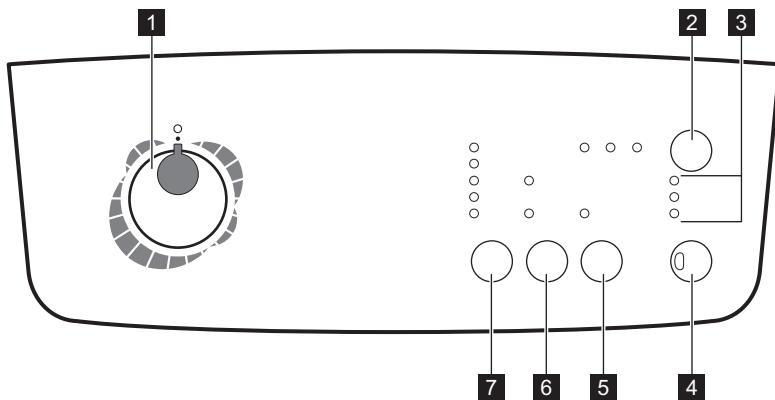

- 1** Селектор программ
- 2** Кнопка «ЗАДЕРЖКА СТАРТА»
- 3** Индикаторы выполнения цикла
- 4** Кнопка «СТАРТ/ПАУЗА»

- 5** Кнопка «ДОПОЛНИТЕЛЬНОЕ ПОЛОСКИВАНИЕ»
- 6** Кнопка «ОПЦИИ»
- 7** Кнопка «ОТЖИМ»

## Дозатор

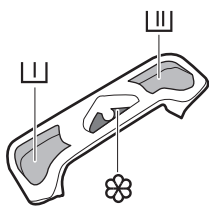

- I Предварительная стирка
- II Стирка
- ⊗ Смягчитель (не заполняйте выше метки «МАКС» M)

## Первое использование

- i** • Убедитесь в том, что подключение машины к электросети, водопроводу и канализации выполнено в соответствии с инструкциями по установке.
- Извлеките из барабана пенопластовую вставку и все прочие предметы.
- Произведите первый цикл стирки с добавлением средства для стирки при температуре 90°C без загрузки в барабан белья. Это удалит загрязнения бака и барабана, которые могли остаться после изготовления прибора.

## Ежедневное использование

### Загрузка белья

- Откройте крышку машины.
- Откройте барабан, нажав запирающую кнопку A: Автоматически откроются две створки.
- Загрузите белье, закройте барабан и крышку стиральной машины.

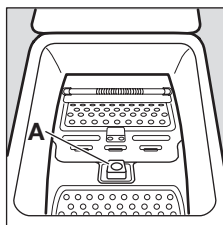

**!** **ВНИМАНИЕ!** Перед закрыванием крышки стиральной машины проверьте, чтобы барабан был закрыт как следует:

- Когда обе створки закрыты,
- запирающая кнопка A поднимается.

### Дозировка моющих средств

Засыпьте соответствующее количество стирального порошка в отделения стирки II и предварительной стирки I, если была выбрана функция «Предварительная

стирка». При необходимости засыпьте в отделение смягчитель для ткани ⊗.

### Выбор программы

Поверните селектор программ на нужную программу. Кнопка "Пуск/Пауза" начнет мигать зеленым светом.

Если вы повернете селектор программ на другую программу во время выполнения цикла, машина проигнорирует эту вновь выбранную программу. Кнопка "Пуск/Пауза" несколько секунд будет мигать красным светом.

### Выбор скорости отжима

Нажмите несколько раз на кнопку Отжим для изменения скорости отжима, если хотите, чтобы отжим белья был выполнен со скоростью, отличной от той, которая предложена прибором для данной программы. Можно также выбрать функцию «Остановка с водой в баке» □ или «Без отжима» ⊗.

Информацию о максимально допустимых скоростях отжима см. в разделе «Программы стирки».

### Остановка с водой в баке

При выборе этой функции вода после последнего полоскания не сливается для предотвращения образования складок на белье.

### Без отжима

При выборе этой функции все этапы отжима отменяются и заменяются сливом во избежание образования складок на белье. Рекомендуется для особо деликатных тканей.

В конце программы, если выбрана остановка с водой в баке , для завершения цикла и слива воды следует выбрать программу «Отжим» или «Слив».

### Выбор функций

После выбора программы и перед нажатием кнопки «Старт/Пауза» следует выбрать определенные функции (см. раздел «Таблица программ»). Нажмите на требуемую кнопку (кнопки): при этом загорятся соответствующие индикаторы. При повторном нажатии индикаторы погаснут. В случае выбора функции, несовместимой с выбранной программой, замигает красный индикатор кнопки «Старт/Пауза».

### Функция «Предварительная стирка»

Данный прибор выполняет предварительную стирку при максимальной температуре 30°C.

### Функция «Быстрая стирка»

Время стирки будет сокращено в зависимости от выбранной программы.

### Функция «Дополнительное полоскание»

Стиральная машина добавит одно или несколько полосканий во время цикла. Данную функцию рекомендуется использовать людям с чувствительной кожей и в регионах с мягкой водой.

### «Задержка старта»

Эта дополнительная функция позволяет отложить пуск программы стирки на 3, 6

или 9 часов. Для этого нужно нажать на кнопку «Задержка старта».

В любое время до нажатия кнопки «Старт/Пауза» можно изменить или отменить время задержки пуска, нажав на кнопку «Задержка старта» еще раз (когда все индикаторы погаснут, программа стирки начнется немедленно).



При необходимости изменения или отмены задержки пуска после нажатия кнопки «Старт/Пауза» действуйте следующим образом:

- Чтобы отменить задержку старта или запустить цикл немедленно, нажмите на кнопку «Старт/Пауза», а затем на кнопку «Задержка старта». Для запуска цикла нажмите кнопку «Старт/Пауза».
- Для того, чтобы изменить продолжительность задержки, следует повернуть селектор через положение «Стоп»  и снова задать нужный цикл.

В течение времени задержки пуска крышка будет заблокирована. Если необходимо ее открыть, сначала переведите машину в режим паузы, нажав на кнопку «Старт/Пауза». После того, как Вы опять закроете крышку, нажмите на кнопку «Старт/Пауза».

### Запуск программы

Для запуска цикла нажмите на кнопку «Старт/Пауза». Включится соответствующий зеленый индикатор. В ходе выполнения цикла селектор программ остается неподвижным – это нормально. Включен индикатор, соответствующий текущему циклу.

 + : Предварительная стирка + Основная стирка

 + : Полоскания + Отжим

→|: Завершение цикла

### Прерывание программы

#### Добавление белья в течение первых 10 минут

Нажмите кнопку «Старт/Пауза»: соответствующий индикатор будет мигать зеленым, а машина перейдет в режим паузы. После того, как машина остановится, дверцу можно будет открыть только через 2

минуты. Чтобы продолжить выполнение программы, нажмите кнопку «Пуск/Пауза» еще раз.

### Изменение выполняемой программы

Перед тем, как внести изменения в выполняемую программу, следует перевести машину в режим паузы, нажав кнопку « Пуск/ Пауза ». Если внести изменения невозможно, то кнопка « Пуск/Пауза » несколько секунд будет мигать красным светом. Если всё ещё желательно изменить программу, то следует отменить текущую программу (см. ниже).

### Отмена программы

Чтобы отменить программу, поверните селектор программ в положение « Стоп ». ○

### Завершение программы

Стиральная машина остановится автоматически, индикатор кнопки «Старт/Пауза» погаснет и загорится индикатор «Окончание цикла» →| . Дверцу можно открыть только через 2 минуты после остановки машины. Поверните селектор программ в положение «Стоп» ○ . Извлеките белье. Выньте вилку из розетки и закройте водопроводный кран.

**i** **Режим ожидания:** по окончании программы через несколько минут включается система энергосбережения и заго-

рается соответствующий индикатор. Нажатие любой кнопки машины выводит ее из режима энергосбережения.

## Программы стирки

Программа / Тип ткани	Загрузка	Доступные функции
<b>Хлопок (30°C – 90°C):</b> изделия из белой или цветной ткани, например, рабочая одежда средней степени загрязненности, постельное белье, скатерти, нижнее белье, полотенца. Макс. скорость отжима: 850 об/мин для модели ZWP 582 / 1000 об/мин для модели ZWQ 5104, ZWQ 5105	6 кг	«Без отжима», «Остановка с водой в баке», «Быстрая стирка», «Предварительная стирка», «Дополнительное полоскание», «Задержка старта»
<b>Хлопок Эко (40°C и 60°C):</b> изделия из белой или цветной ткани, например, рабочая одежда средней степени загрязненности, постельное белье, скатерти, нижнее белье, полотенца. Макс. скорость отжима: 850 об/мин для модели ZWP 582 / 1000 об/мин для модели ZWQ 5104, ZWQ 5105	6 кг	«Без отжима», «Остановка с водой в баке», «Предварительная стирка», «Дополнительное полоскание», «Задержка старта».
<b>Синтетика (30°C – 60°C):</b> изделия из синтетических тканей, нижнее белье, цветное белье, не требующие глажки блузки и сорочки. Макс. скорость отжима: 850 об/мин для модели ZWP 582 / 900 об/мин для модели ZWQ 5104, ZWQ 5105	2,5 кг	«Без отжима», «Остановка с водой в баке», «Быстрая стирка», «Предварительная стирка», «Дополнительное полоскание», «Задержка старта»

Программа / Тип ткани	Загрузка	Доступные функции
<p><b>Легкая глажка (40°C):</b> стирка изделий из хлопка и синтетики. Уменьшает образование складок, тем самым облегчая глажку.</p> <p>Макс. скорость отжима: 850 об/мин для модели ZWP 582 / 900 об/мин для модели ZWQ 5104, ZWQ 5105</p>	1 кг	«Без отжима», «Остановка с водой в баке», «Предварительная стирка», «Дополнительное полоскание», «Задержка старта».
<p><b>Деликатные ткани (30°C–40°C):</b> любые вещи из тонких тканей, например, занавески.</p> <p>Макс. скорость отжима: 700 об/мин</p>	2,5 кг	«Без отжима», «Остановка с водой в баке», «Быстрая стирка», «Предварительная стирка», «Дополнительное полоскание», «Задержка старта»
<p><b>Ручная стирка (30°C–40°C):</b> стирка очень деликатных вещи с ярлыком «ручная стирка».</p> <p>Макс. скорость отжима: 850 об/мин для модели ZWP 582 / 1000 об/мин для модели ZWQ 5104, ZWQ 5105</p>	1 кг	«Без отжима», «Остановка с водой в баке», «Задержка старта»
<p><b>Шерсть (40°C):</b> шерстяные вещи, которые можно стирать в стиральной машине и на которых есть ярлыки «чистая натуральная шерсть, машинная стирка, не садится».</p> <p>Макс. скорость отжима: 850 об/мин для модели ZWP 582 / 1000 об/мин для модели ZWQ 5104, ZWQ 5105</p>	1 кг	«Без отжима», «Остановка с водой в баке», «Задержка старта»
<p><b>Спорт интенсивная (40°C):</b> Для сильно- и среднезагрязненной верхней спортивной одежды. Машина автоматически выполнит предварительную стирку для удаления пятен грязи перед тем, как приступить к основной стирке.<sup>1)</sup></p> <p>Макс. скорость отжима: 850 об/мин для модели ZWP 582 / 900 об/мин для модели ZWQ 5104, ZWQ 5105</p>	2,5 кг	«Без отжима», «Остановка с водой в баке», «Дополнительное полоскание», «Задержка старта».
<p><b>Шторы (40°C):</b> стирка занавесок. Добавляется дополнительная функция «Предварительная стирка».</p> <p>Макс. скорость отжима: 700 об/мин</p>	2,5 кг	«Без отжима», «Остановка с водой в баке», «Дополнительное полоскание», «Задержка старта».



Программа / Тип ткани	Загрузка	Доступные функции
<b>Полоскание:</b> эту программу можно использовать для полоскания вещей, выстиранных вручную. Макс. скорость отжима: 850 об/мин для модели ZWP 582 / 1000 об/мин для модели ZWQ 5104, ZWQ 5105	6 кг	«Без отжима», «Остановка с водой в баке», «Дополнительное полоскание», «Задержка старта».
<b>Слив:</b> цикл слива воды после функции «Остановка с водой в баке».	6 кг	
<b>Отжим:</b> Выполнение цикла отжима со скоростью до 850 об/мин в случае модели ZWP 582/ 1000 об/мин для модели ZWQ 5104, ZWQ 5105 после функции «Остановка с водой в баке».	6 кг	Задержка старта

1) Рекомендуется не добавлять моющее средство для предварительной стирки.

## Уход и очистка

Перед чисткой извлеките вилку из розетки.

### Удаление накипи

Для удаления накипи используйте соответствующее некорродирующее средство, предназначенное для стиральных машин. Прочтите рекомендации изготовителя в отношении дозировки и частоты использования.

### Внешние поверхности

Внешние поверхности машины мойте теплой водой с моющим средством. Не допускается использование этилового спирта, растворителей или подобных материалов.

### Дозатор моющих средств

Для очистки действуйте следующим образом:

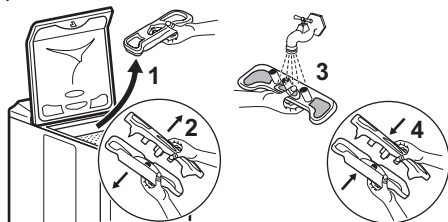

### Сливной фильтр

Регулярно очищайте сливной фильтр, расположенный на дне барабана:

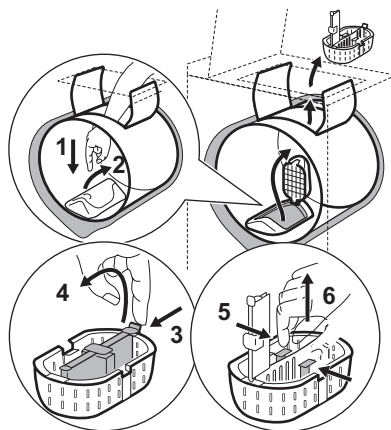

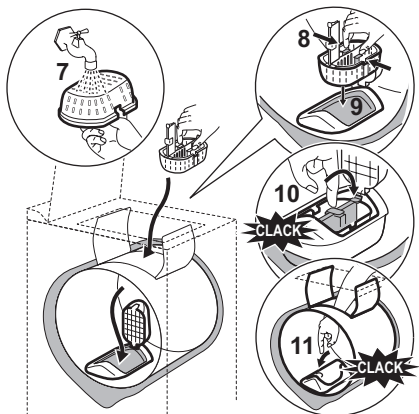

## Фильтры наливного шланга

Для очистки действуйте следующим образом:

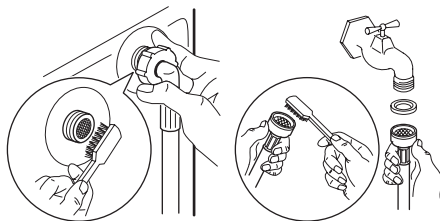

## Проблемы при работе

Перед отгрузкой с завода прибор проходит многочисленные испытания. Тем не менее, в случае обнаружения неисправности

перед обращением в сервисный центр ознакомьтесь с приведенными ниже разделами.

Неисправность	Возможные причины
Прибор не запускается или не наполняется водой.	<ul style="list-style-type: none"> <li>• Прибор не включен в электросеть, неисправна электропроводка, отсутствует питание в системе электроснабжения.</li> <li>• Неплотно закрыты крышка и створки барабана.</li> <li>• Неверно выбрана команда пуска программы.</li> <li>• Отключена вода, закрыт вентиль подачи воды.</li> <li>• Загрязнены фильтры наливного шланга (см. «Уход и очистка»).</li> </ul>
Прибор наполняется водой, но вода сразу сливается.	<ul style="list-style-type: none"> <li>• U-образная часть системы слива расположена слишком низко (см. «Установка»).</li> </ul>
Прибор не переходит к этапу полоскания или не сливает воду.	<ul style="list-style-type: none"> <li>• Сливной шланг засорен или перегнут.</li> <li>• Забит фильтр слива (см. «Уход и очистка»).</li> <li>• Сработал датчик дисбаланса: Белье неравномерно распределено в барабане.</li> <li>• Была выбрана программа «Слив», либо функции «Ночной цикл» или «Остановка с водой в баке»;</li> <li>• U-образная часть слива установлена на неверной высоте.</li> </ul>
Прибор не производит отжим.	<ul style="list-style-type: none"> <li>• Имеет место дисбаланс при отжиге. Добавьте еще белья или вручную распределите вещи в барабане.</li> </ul>

Неисправность	Возможные причины
Вода вокруг прибора.	<ul style="list-style-type: none"> <li>• Чрезмерное пенообразование и переполнение бака, вызванные избыточным количеством средства для стирки.</li> <li>• Выбранное средство для стирки не предназначено для использования в стиральных машинах.</li> <li>• Неверно подключена U-образная часть слива.</li> <li>• Протекает наливной шланг.</li> </ul>
Результаты стирки неудовлетворительны.	<ul style="list-style-type: none"> <li>• Выбранное средство для стирки не предназначено для использования в стиральных машинах.</li> <li>• Слишком много белья в барабане.</li> <li>• Выбран неподходящий цикл стирки.</li> <li>• Недостаточно моющего средства.</li> </ul>
Чрезмерная вибрация и шум прибора.	<ul style="list-style-type: none"> <li>• Из прибора не удалена вся упаковка (см. «Установка»).</li> <li>• Прибор не выровнен по горизонтали и не сбалансирован (см. «Установка»).</li> <li>• Прибор установлен слишком близко к стене или мебели.</li> <li>• Белье неравномерно распределено в барабане или его слишком мало.</li> <li>• Через некоторое время работы прибора шум исчезнет.</li> </ul>
Цикл стирки продолжается слишком долго.	<ul style="list-style-type: none"> <li>• Загрязнены фильтры наливного шланга (см. «Уход и очистка»).</li> <li>• Отключена подача воды или электроэнергии.</li> <li>• Сработал датчик перегрева двигателя.</li> <li>• Температура поступающей воды ниже обычного.</li> <li>• Сработала система безопасности по выявлению пенообразования (избыток средства для стирки), и стиральная машина приступила к сливу пены.</li> <li>• Сработал датчик дисбаланса: была добавлена дополнительная фаза для равномерного распределения белья в барабане.</li> </ul>
Прибор останавливается во время выполнения цикла стирки.	<ul style="list-style-type: none"> <li>• Неисправность в системе подачи воды или электропитания.</li> <li>• Выбрана функция «Остановка с водой в баке».</li> <li>• Открыты створки барабана.</li> </ul>
По окончании цикла стирки крышка не открывается.	<ul style="list-style-type: none"> <li>• Слишком высокая температура внутри барабана.</li> <li>• Блокировка крышки снимается через 1-2 минуты после завершения цикла.</li> </ul>
При наполнении дозатора смягчитель попадает прямо в барабан.	<ul style="list-style-type: none"> <li>• Чрезмерное количество смягчителя – выше отметки «МАКС».</li> </ul>

Неисправность	Возможные причины
Сливной насос непрерывно работает, даже когда прибор выключен.	<ul style="list-style-type: none"> <li>Сработала система защиты от перелива. Выполните следующие операции: <ul style="list-style-type: none"> <li>- закройте вентиль на линии впуска воды;</li> <li>- извлеките из прибора все белье и через 2 минуты отключите его от сети;</li> <li>- обратитесь в сервисный центр.</li> </ul> </li> </ul>
Кнопка «Старт/Пауза» <sup>1)</sup> мигает красным цветом <sup>2)</sup> :	<ul style="list-style-type: none"> <li>Крышка не закрыта как следует.</li> <li>Засорен фильтр на линии слива воды.</li> <li>Сливной шланг засорен или перегнут.</li> <li>Слишком высоко закреплен сливной шланг (см. «Установка»).</li> <li>Засорен сливной насос.</li> <li>Засорены напорные трубы.</li> <li>Была отключена вода, был закрыт вентиль подачи воды.</li> </ul>

1) В некоторых моделях может выдаваться звуковой сигнал

2) После устранения неисправности нажмите на кнопку «Старт/Пауза» для перезапуска прерванной программы.

## Средства для стирки и добавки

Пользуйтесь только предназначенными для стиральных машин средствами для стирки и добавками. Смешивать различные типы средств для стирки не рекомендуется. Это может ухудшить результаты стирки. По использованию стиральных порошков ограничений нет. При выборе предварительной стирки жидкие средства для стирки использоваться не должны.

Если выбран цикл без предварительной стирки, налейте жидкое средство для стирки непосредственно в барабан, или используйте специальное дозирующее устройство, приложенное производителем средства для стирки. Таблетированные или иные средства для стирки должны закладываться в дозатор средств для стирки.

## Технические данные

Габаритные размеры	Ширина / Высота / Глубина	400 / 850 / 600 мм
Подключение к электросети	Напряжение	230 В
	Общая мощность	2300 Вт
	Предохранитель	10 А
	Частота	50 Гц
Давление в водопроводной сети	минимальное	0,5 бар (0,05 МПа)
	максимальное	8 бар (0,8 МПа)
Уровень защиты от проникновения твердых частиц и влаги		IPX4
Водоснабжение <sup>1)</sup>		Холодная вода

Максимальная загрузка	Хлопок	6 кг
Скорость отжима	максимальное	850 об/мин (ZWP 582) 1000 об/мин (ZWQ 5104, ZWQ 5105)

1) Присоедините наливной шланг к водопроводному крану с резьбой 3/4".

## Показатели потребления

Программа	Потребление электроэнергии (кВт·ч) <sup>1)</sup>	Потребление воды (литры) <sup>1)</sup>	Продолжительность программы (минуты) <sup>1)</sup>
Белый хлопок, 90°C	2.2	67	150
Хлопок, 60°C	1.3	62	145
Хлопок, 40°C	0.75	62	120
Синтетика, 40°C	0.65	48	80
Деликатные ткани, 30°C	0.3	53	60
Шерсть, 30°C	0.4	48	54
Ручная стирка, 30°C	0.4	48	54

1) Приведенные в данной таблице данные по нормам расхода являются ориентировочными. Они могут меняться в зависимости от объема и типа загрузки, температуры воды в водопроводной сети и комнатной температуры.

### Стандартные программы для оценки класса энергопотребления

Хлопок 60°C Эконом и Хлопок 40°C Эконом – это стандартные программы для стирки изделий из хлопковых тканей обычной загрязненности. Они подходят для

стирки изделий из хлопка обычной загрязненности и являются наиболее энергоэффективными программами для стирки этого типа белья в части экономии как электроэнергии, так и потребления воды. Они отвечают требованиям EN60456.

## Установка

Перед первым использованием машины удалите всю защитную транспортировочную упаковку. Храните ее для возможной транспортировки в будущем: транспортировка машины без защитной транспортировочной упаковки может привести к повреждению внутренних компонентов и вызвать возникновение утечек и неисправностей. Машина также может быть повреждена в результате физического контакта.

### Распаковка

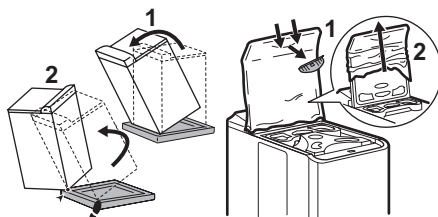

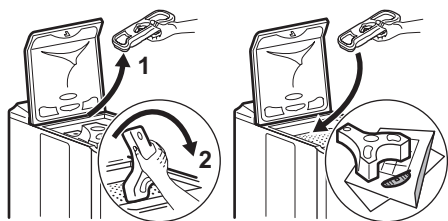

## Снятие транспортировочной защиты

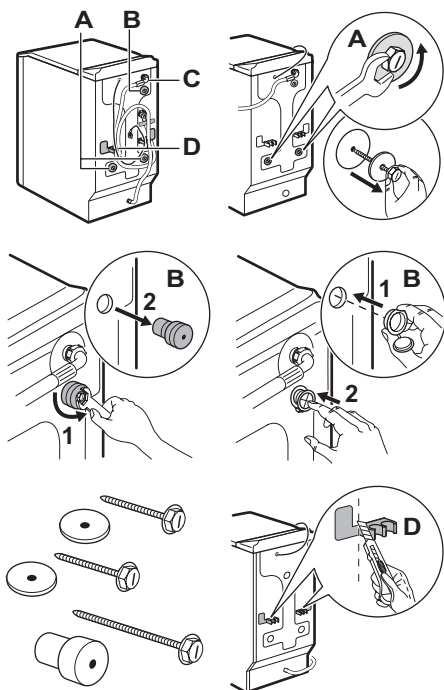

Сохраните транспортировочные болты на случай, если придется перевозить прибор.

Для установки прибора на одном уровне с находящимися рядом предметами мебели отрежьте эти пластиковые элементы.

## Водоснабжение

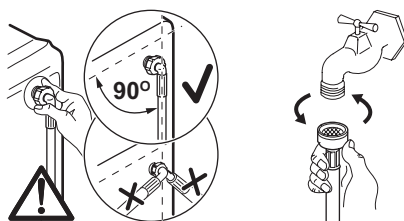

В случае необходимости передвиньте наливной шланг в направлении, показанном на рисунке. Для этого ослабьте зажимную гайку и расположите наливной шланг вниз, как показано на рисунке. Затяните зажимную гайку и проверьте соединение на отсутствие протечки.

Откройте водопроводный вентиль. Убедитесь в отсутствии протечек. Удлинять наливной шланг нельзя. Если он слишком короткий, проконсультируйтесь с сервисным центром

## Слив

Присоедините U-образное колено к сливному шлангу. Точка подсоединения к сливному стояку (или месту слива в раковину) должна располагаться на высоте 70-100 см.

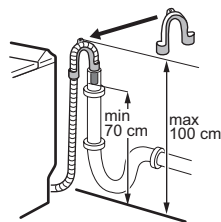

Обеспечьте надежное крепление. Для предотвращения возникновения сифонного эффекта конец сливного шланга должен находиться в воздухе (а не в воде). Сливной шланг никогда не должен быть натянутым. Если он слишком короткий, обратитесь за консультацией в местный авторизованный сервисный центр.

## Электрическое подключение

Стиральная машина должна подключаться только к однофазной сети напряжением 230 В. Проверьте номинал предохраните-

лей: 13 А на 230 В. Машина не должна подключаться через простой или с несколькими розетками удлинитель. Проверьте, что вилка заземлена и оборудована в соответствии с действующими положениями.

## Размещение

Установите прибор на плоскую и твердую поверхность в вентилируемом месте. Проследите за тем, чтобы прибор не касался стены или мебели. Точное выравнивание

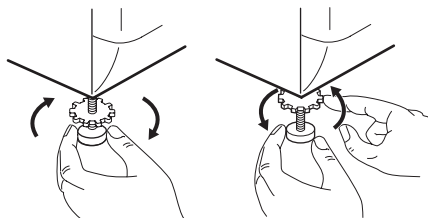

прибора по горизонтали позволяет предотвратить вибрации, шум и смещение прибора во время работы.



## Охрана окружающей среды

Символ  на изделии или на его упаковке указывает, что оно не подлежит утилизации в качестве бытовых отходов. Вместо этого его следует сдать в соответствующий пункт приемки электронного и электрооборудования для последующей утилизации. Соблюдая правила утилизации изделия, Вы можете предотвратить причинение окружающей среде и здоровью людей потенциального ущерба, который возможен в противном случае, вследствие неподобающего обращения с подобными отходами. За более подробной информацией об утилизации этого изделия просьба обращаться к местным властям, в службу по вывозу и утилизации отходов или в магазин, в котором Вы приобрели изделие.

### Утилизация изделия

 Все материалы, на которых имеется символ , являются перерабатываемыми.

Доставьте их в место сбора отходов (можно узнать в местном самоуправлении) для последующей переработки. При утилизации Вашей машины снимите с нее все детали, могущие быть опасными для окружающих: срежьте электрический кабель как можно ближе к машине.

### Информация по охране окружающей среды

 С целью экономии воды и электроэнергии и, тем самым, защиты окружающей среды, мы рекомендуем:

- стремитесь использовать машину на полную загрузку.
- программы предварительной стирки и замачивания применяйте только для сильнозагрязненных вещей.
- используйте количество моющих средств с учетом жесткости воды, объема и степени загрязненности белья.



Дата производства данного изделия указана в серийном номере (serial number), где первая цифра номера соответствует последней цифре года производства, вторая и третья цифры номера – порядковому номеру недели. Например, серийный номер 11012345 означает, что изделие произведено на десятой неделе 2011 года.

## Зміст

Інформація з техніки безпеки _____	16	Збої у роботі приладу _____	23
Опис виробу _____	17	Миючі засоби та добавки _____	26
Перше користування _____	18	Технічні дані _____	26
Щоденне користування _____	19	Показники споживання _____	26
Програми прання _____	21	Установка _____	27
Догляд та чистка _____	22	Охорона довкілля _____	28

Може змінитися без оповіщення.

## Інформація з техніки безпеки

Будь ласка, уважно прочитайте ці пункти, перш ніж встановлювати і починати експлуатацію приладу. Зберігайте цю інструкцію разом із вашим приладом.

### Загальні правила безпеки

- Змінювати чи робити спроби змінити параметри цього приладу не можна. Це небезпечно для вас.
- Подбайте про те, щоб до запуску програми прання з речей були вибрані всі монети, англійські булавки, брошки, гвинтики тощо. Якщо вони залишаться, то можуть серйозно пошкодити прилад..
- Дотримуйтеся рекомендацій щодо кількості засобу для прання.
- Маленькі предмети (шкарпетки, ремінці тощо) періть у спеціальній сітці або наволочці.
- По завершенні користування приладом вийміть вилку з розетки та перекрийте кран, через який подається вода.
- Перш ніж проводити будь-які роботи з чищення або технічного обслуговування приладу, ви повинні від'єднати його від електромережі.
- Не користуйтеся пральною машиною для прання корсетних виробів на кісточках, непідрублених або розірваних виробів.

### Установка

- Розпакуйте або попросіть розпакувати відразу після того, як прилад привезуть до вас. Перевірте прилад, чи не пошкоджений він якимсь чином. Повідомте ма-

газин про пошкодження, що сталися під час перевезення.

- Перш ніж встановлювати прилад, видаліть усі гвинти, що використовувалися під час транспортування, і пакувальні матеріали.
- Підключення до водопроводу має виконувати лише кваліфікований сантехнік.
- Якщо для встановлення цього приладу необхідно виконати електротехнічні роботи, вони мають виконуватися кваліфікованим електриком.
- Подбайте про те, щоб після встановлення приладу його шнур не був затиснутий під приладом.
- Якщо прилад встановлюється на підлогу, вкриту килимом, подбайте про те, щоб килим не закривав вентиляційні отвори в основі приладу.
- Прилад має бути оснащений вилкою з заземленням, що відповідає нормативним вимогам.
- Перш ніж підключати свій прилад до електромережі, ретельно прочитайте інструкції в розділі "Підключення до електромережі".
- Заміну кабелю електроживлення має виконувати лише кваліфікований майстер.
- Виробник не несе відповідальності за будь-які пошкодження, що виникли через недотримання інструкцій з установки.



## Запобіжні заходи на випадок морозу

Якщо прилад перебуває під дією температур нижче позначки 0°C, потрібно вжити таких запобіжних заходів:

- Перекрити кран і від'єднати шланг подачі води.
- Помістити кінець шланга та зливний шланг у раковину на підлозі.
- Вибрати програму "Злив" і дозволити їй відпрацювати до кінця циклу.
- Від'єднати машину від джерела живлення встановленням ручки вибору програм у положення "Стоп" ○.
- Витягніть вилку з розетки.
- Встановити на місце шланг подачі води та зливний шланг.

Таким чином, вода, що залишилася в шлангах, зливається, що запобігає утворенню льоду, який може спричинити пошкодження машини.

Перед повторним вмиканням приладу переконайтеся, що його встановлено в приміщенні, в якому температура не впаде нижче нуля.

## Експлуатація

- Прилад призначено для звичайної експлуатації в домашніх умовах. Не викори-

стовуйте прилад у комерційних або промислових цілях, або інших цілях.

- Ознайомтеся з інструкціями на етикетці кожного виробу перед його пранням.
- Не кладіть вироби в пральню машину, плями на яких були видалені за допомогою бензину, спирту, трихлоретилену тощо. Якщо використовувалися ці засоби для видалення плям, почекайте, доки вони випаруються, перед тим, як класти вироби у барабан.
- ЕПорожні кишені і розгорнути елементи.
- Цей прилад не призначений для експлуатації його особами (зокрема, дітьми) з обмеженими фізичними, сенсорними або психічними можливостями, які не мають досвіду та знань, хіба що вони користуються машиною під наглядом відповідальної за їхню безпеку особи, яка належним чином їх інструктуватиме. Необхідно наглядати за дітьми, щоб вони не гралися з цим приладом.

Цей продукт по змісту небезпечних речовин відповідає вимогам Технічного регламенту обмеження використання деяких небезпечних речовин в електричному та електронному обладнанні (постанова Кабінету Міністрів України №1057 від 3 грудня 2008р.)

## Опис виробу

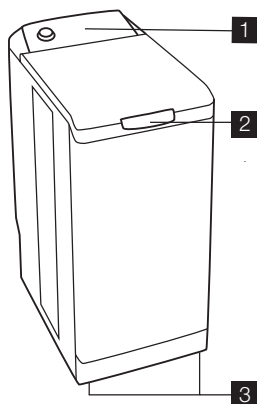

- 1 Панель керування
- 2 Ручка кришки
- 3 Регульовані опорні ніжки

## Панель керування

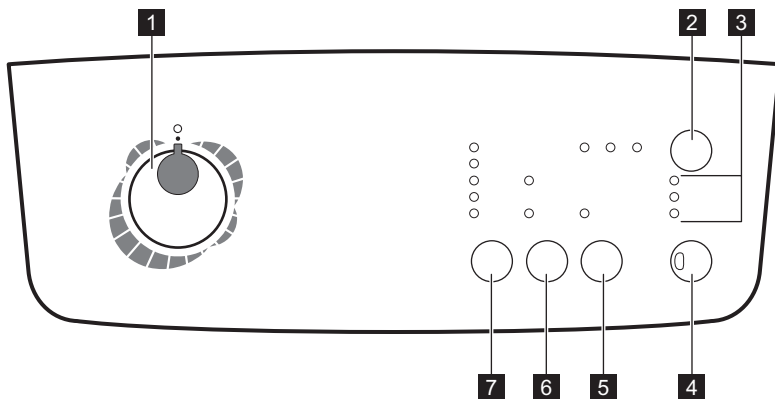

- 1 Перемикач програм
- 2 Кнопка ВІДКЛАДЕНИЙ ПУСК
- 3 Індикатори виконання циклу
- 4 Кнопка «ПУСК/ПАУЗА»

- 5 Кнопка ДОДАТКОВЕ ПОЛОСКАННЯ
- 6 Кнопка ФУНКЦІЇ
- 7 Кнопка ВІДЖИМАННЯ

## Контейнер дозатора

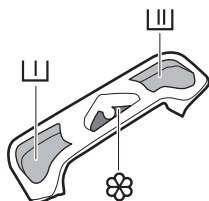

- I Попереднє прання
- II Прання
- III Пом'якшувач (не наповнювати вище позначки MAX (M))

## Перше користування

- i** • Переконайтеся, що під'єднання до систем електроживлення та водопостачання виконане відповідно до інструкцій, наведених у розділі «Установка».
- Видаліть полістирольну вставку та всі інші предмети всередині барабана.
- Запустіть початковий цикл прання за температури 90 °C без білизни, але з використанням миючого засобу, щоб видалити з барабана та бака будь-які залишки речовин, які використовувалися у процесі виробництва.

## Щоденне користування

### Завантаження білизни

- Відкрийте кришку приладу.
- Відкрийте барабан, натиснувши кнопку з блокуванням А: Дві засувки розблоковуються автоматично.
- Завантажте білизну, закрийте барабан і кришку пральної машини.

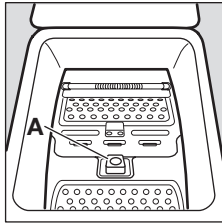

**⚠ Попередження!** Перед закриванням кришки переконайтеся, що барабан закрито належним чином:

- Коли дві засувки закриті,
- кнопка з блокуванням А відтиснута.

### Дозування засобів для прання

Насипте певну кількість прального порошку у відділення для прання [II] та попереднього прання [I], якщо вибрано опцію «попереднє прання». За потреби налейте пом'якшувач тканини у відділення [8].

### Вибір програми

Встановіть перемикач програм на відповідну програму. Кнопка «Пуск/Пауза» блиматиме зеленим світлом.

Якщо під час виконання циклу повернути перемикач програм на іншу програму, то прилад проігнорує нову програму. Кнопка «Пуск/Пауза» блиматиме червоним світлом кілька секунд.

### Вибір швидкості віджимання

Натисніть кнопку «Віджимання», щоб змінити швидкість віджимання, якщо потрібно виконати віджимання білизни зі швидкістю, відмінною від тієї, яка встановлена приладом. Можна також вибрати «Полоскання без зливу» [□] або «Без віджимання» [⊗]. Щоб дізнатися про максимальну швидкість віджимання, див. розділ «Програми прання».

**Полоскання без зливу** [□]

При виборі цієї функції вода, що залишилась після останнього полоскання, не зливається; у такий спосіб можна запобігти утворенню складок на білизні.

### Без віджимання [⊗]

При виборі цієї функції всі фази віджимання будуть скасовані, натомість прилад просто зливатиме воду, – це дозволяє запобігти зминанню білизни. Рекомендується для надзвичайно делікатних тканин.

Якщо було вибрано функцію «Полоскання без зливу» [□], то після завершення програми слід вибрати програму «Віджимання» або «Злив», щоб завершити цикл і злити воду.

### Вибір функцій

Ви маєте встановлювати різні опції після того, як встановите програму, і до того, як натиснете кнопку «Пуск/пауза» (див. «Програми прання»). Натисніть потрібну кнопку/кнопки: засвічуються відповідні індикатори. Після повторного натискання індикатори згасають. Якщо одна з опцій є несумісною з вибраною програмою, кнопка «Пуск/пауза» блимає червоним.

### “Функція «Попереднє прання»

Прилад запускає попереднє прання при температурі, що не перевищує 30°C.

### “Функція «Швидко»

Час прання буде скорочений у залежності від обраної програми.

### “Функція «Додаткове полоскання»

Пральна машина додасть до циклу одне або декілька полоскань. Ця функція рекомендується для людей із чутливою шкірою та в регіонах із м'якою водою.

### “Відкладений запуск»

Ця функція дозволяє відкласти пуск програми прання на 3, 6 або 9 годин натисканням кнопки «Відкладений запуск».

Ви можете скасувати або змінити тривалість затримки запуску програми в будь-який момент, перш ніж натиснете кнопку

«Пуск/пауза», натиснувши кнопку «Відкладений запуск» знову (коли всі індикатори не горять, програма прання запуститься негайно).



Щоб змінити або скасувати відкладений запуск після натискання кнопки «Пуск/пауза», виконайте наступні дії.



- Щоб скасувати відкладений пуск і розпочати цикл негайно, натисніть кнопку «Пуск/Пауза», а потім кнопку «Відкладений запуск». Натисніть кнопку «Пуск/пауза», щоб запустити цикл.
- Щоб змінити час, на який відкладено пуск, ви повинні перевести перемикач програм у положення «Стоп»  і вибрати цикл прання.

Поки йде відлік часу відкладеного запуску, кришка залишається заблокованою. Щоб відкрити кришку, спершу переведіть прилад в режим паузи, натиснувши кнопку «Пуск/пауза». Після закривання кришки знову натисніть кнопку «Пуск/пауза».

## Запуск програми

Натисніть кнопку «Пуск/пауза», щоб запустити цикл. Відповідний індикатор засвітиться зеленим світлом. Перемикач програм під час виконання циклу не рухається. Це не є ознакою несправності. Засвічується індикатор, що відповідає поточному циклу.

 +  : Попереднє прання + Прання

 +  : Полоскання + Віджимання

 : Завершення циклу

## Переривання виконання програми

**Додавання білизни протягом перших 10 хвилин**

 **Режим очікування:** через декілька хвилин після закінчення програми вмикається система економії електроенер-

Натисніть кнопку «Пуск/Пауза»: відповідний індикатор блиматиме зеленим, коли прилад перебуває у режимі паузи. Кришку можна відкрити лише приблизно через 2 хвилини після зупинення пральної машини. Натисніть кнопку «Пуск/Пауза» знову, щоб виконання програми відновилося.



## Зміна програми, що виконується

Якщо вам потрібно змінити поточну програму, ви повинні спершу перевести пральну машину в режим паузи, натиснувши кнопку «Пуск/Пауза». Якщо змінити програму неможливо, кнопка «Пуск/Пауза» блиматиме червоним світлом кілька секунд. Якщо все ж потрібно змінити програму, доведеться скасувати поточну програму (див. нижче).

## Скасування програми

Якщо потрібно скасувати програму, поверніть перемикач програм у положення «Стоп» .

## Завершення програми

Пральна машина припиняє роботу автоматично, кнопка «Пуск/пауза» гасне і загорається індикатор «Завершення циклу» . Кришку можна відкрити лише приблизно через 2 хвилини після зупинки пральної машини. Встановіть перемикач програм у положення «Стоп» . Витягніть білизну. Від'єднайте прилад від електромережі та перекрийте водопровідний кран.

гії, і загораються відповідні індикатори. З режиму економії електроенергії можна вийти натиснувши будь-яку кнопку.

## Програми прання

Програма/тип білизни	Завантаження	Доступні опції
<p><b>Бавовна (30-90°):</b> білі або кольорові речі, наприклад, робочий одяг середнього ступеня забруднення, постільна білизна, скатертини, натільна білизна, рушники.</p> <p>Макс. швидкість віджимання: 850 об/хв для моделі ZWP 582/ 1000 об/хв для моделі ZWQ 5104, ZWQ 5105</p>	6 кг	Без віджимання, Полоскання без зливу, швидко, попереднє прання, додаткове полоскання, відкладений запуск
<p><b>Бавовна ЕКО (40° та 60°):</b> білі або кольорові речі, наприклад, робочий одяг середнього ступеня забруднення, постільна білизна, скатертини, натільна білизна, рушники.</p> <p>Макс. швидкість віджимання: 850 об/хв для моделі ZWP 582/ 1000 об/хв для моделі ZWQ 5104, ZWQ 5105</p>	6 кг	Без віджимання, Полоскання без зливу, попереднє прання, додаткове полоскання, відкладений запуск
<p><b>Синтетика (30-60°):</b> синтетика, натільна білизна, кольорова білизна, сорочки, які не треба прасувати, блузи.</p> <p>Макс. швидкість віджимання: 850 об/хв для моделі ZWP 582/ 900 об/хв для моделі ZWQ 5104, ZWQ 5105</p>	2,5 кг	Без віджимання, Полоскання без зливу, швидко, попереднє прання, додаткове полоскання, відкладений запуск
<p><b>Полегшення прасування (40°):</b> для бавовни та синтетики. Зменшується зминання та полегшується прасування.</p> <p>Макс. швидкість віджимання: 850 об/хв для моделі ZWP 582/ 900 об/хв для моделі ZWQ 5104, ZWQ 5105</p>	1,0 кг	Без віджимання, Полоскання без зливу, попереднє прання, додаткове полоскання, відкладений запуск
<p><b>Делікатні речі (30-40°):</b> для всіх делікатних матеріалів, наприклад, занавісок.</p> <p>Макс. швидкість віджимання: 700 об/хв</p>	2,5 кг	Без віджимання, Полоскання без зливу, швидко, попереднє прання, додаткове полоскання, відкладений запуск
<p><b>Ручне прання (30° - 40°):</b> дуже делікатні речі з позначкою «для ручного прання» на етикетці.</p> <p>Макс. швидкість віджимання: 850 об/хв для моделі ZWP 582/ 1000 об/хв для моделі ZWQ 5104, ZWQ 5105</p>	1,0 кг	Без віджимання, Полоскання без зливу, відкладений запуск

Програма/тип білизни	Завантаження	Доступні опції
<b>Вовна (40°):</b> вироби з вовни, які можна прати в машині, з позначкою «чиста нова вовна, для машинного прання, не сідає» на етикетці. Макс. швидкість віджимання: 850 об/хв для моделі ZWP 582/ 1000 об/хв для моделі ZWQ 5104, ZWQ 5105	1,0 кг	Без віджимання, Полоскання без зливу, відкладений запуск
<b>Спортивний одяг (40°):</b> для зовнішнього спортивного одягу з високим і середнім рівнем забруднення. Пральна машина автоматично додає етап попереднього прання перед основним пранням, щоб позбутися плям бруду. <sup>1)</sup> Макс. швидкість віджимання: 850 об/хв для моделі ZWP 582/ 900 об/хв для моделі ZWQ 5104, ZWQ 5105	2,5 кг	Без віджимання, Полоскання без зливу, додаткове полоскання, відкладений запуск
<b>Занавіски (40°):</b> для прання занавісок і штор. Вмикається функція попереднього прання. Макс. швидкість віджимання: 700 об/хв	2,5 кг	Без віджимання, Полоскання без зливу, додаткове полоскання, відкладений запуск
<b>Полоскання:</b> за допомогою цієї програми можна полоскати речі, випрані вручну. Макс. швидкість віджимання: 850 об/хв для моделі ZWP 582/ 1000 об/хв для моделі ZWQ 5104, ZWQ 5105	6 кг	Без віджимання, Полоскання без зливу, додаткове полоскання, відкладений запуск
<b>Злив:</b> злив води після програми «Полоскання без зливу».	6 кг	
<b>Віджимання:</b> Цикл віджимання до 850 об/хв для моделі ZWP 582/ 1000 об/хв для моделі ZWQ 5104, ZWQ 5105 після виконання функції «Полоскання без зливу».	6 кг	Відкладений пуск

1) Рекомендується не додавати миючий засіб на етапі попереднього прання.

## Догляд та чистка

Перш ніж виконувати операції з догляду за приладом, відключіть його.

### Видалення накипу

Щоб видалити накип, користуйтеся відповідними антикорозійними засобами, розробленими для пральних машин. Прочитайте

етикетку, щоб дізнатися, яку кількість засобу треба засипати і як виконувати очищення від накипу.

### Догляд за корпусом

Для миття корпусу машини застосовуйте мильну воду. Для чищення корпусу не

можна застосовувати спирти, розчинники або аналогічні хімікати.

### Контейнер дозатора

Для чищення виконайте такі дії :

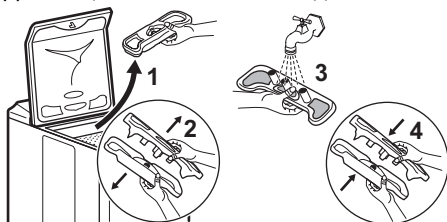

### Зливний фільтр

Регулярно чистіть зливний фільтр, розташований у нижній частині барабана:

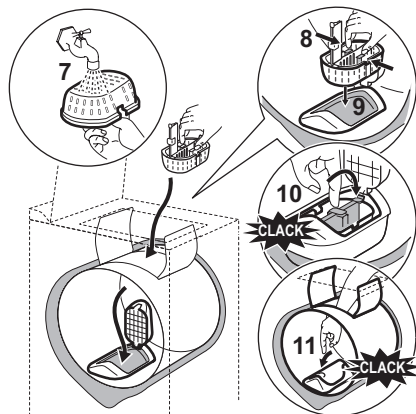
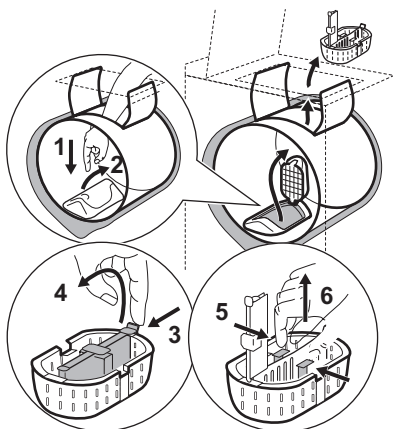

### Фільтри шлангу подачі води

Для чищення виконайте такі дії:

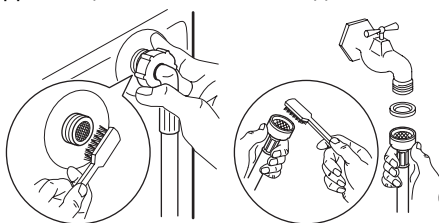

## Збої у роботі приладу

Прилад пройшов численні перевірки на заводі. В разі виявлення несправності прочи-

тайте наведену нижче інформацію, перед тим як звертатися до сервісного центру.

Проблеми	Причини
Прилад не запускається або не заповнюється водою:	<ul style="list-style-type: none"> <li>• прилад належним чином не підключений до електромережі, електрообладнання не працює, перебої в електропостачанні;</li> <li>• кришка приладу і стулки барабана закриті не щільно;</li> <li>• команда запуску програми не була належним чином вибрана;</li> <li>• припинено подачу води, перекрито водопровідний кран;</li> <li>• фільтри впускного шланга забруднені (див. розділ «Догляд та чистка»).</li> </ul>

Проблеми	Причини
Прилад заповнюється водою, проте вода відразу зливається:	<ul style="list-style-type: none"> <li>• гачок зливного шланга зафіксований надто низько (див. розділ «Установка»).</li> </ul>
Прилад не виконує полоскання або не зливає воду:	<ul style="list-style-type: none"> <li>• зливний шланг засмітився або перегнувся;</li> <li>• засмітився фільтр системи зливу( див. розділ «Догляд та чистка»);</li> <li>• активувався датчик дисбалансу: білизна розподілена в барабані нерівномірно;</li> <li>• було вибрано програму «Злив» чи функцію «Нічний цикл» або «Полоскання без зливу»;</li> <li>• неправильно вибрана висота для гачка зливного шланга.</li> </ul>
Прилад не виконує віджимання:	<ul style="list-style-type: none"> <li>• проблеми з рівномірним розподіленням завантаженої білизни: додайте більше білизни або вручну розподіліть речі в барабані.</li> </ul>
Вода навколо приладу:	<ul style="list-style-type: none"> <li>• передозування миючого засобу спричинило переливання піни;</li> <li>• миючий засіб не підходить для машинного прання;</li> <li>• гачок зливу не встановлено належним чином;</li> <li>• протікає впускний шланг.</li> </ul>
Результати прання незадовільні:	<ul style="list-style-type: none"> <li>• миючий засіб не підходить для машинного прання;</li> <li>• надто багато білизни в барабані;</li> <li>• обрано невідповідний цикл прання;</li> <li>• недостатньо миючого засобу.</li> </ul>
Прилад вібрує і шумить:	<ul style="list-style-type: none"> <li>• з приладу не знято всі пакувальні матеріали (див. розділ «Установка»);</li> <li>• прилад не вирівняний і не збалансований (див. розділ «Установка»);</li> <li>• прилад знаходиться надто близько до стіни або до меблів;</li> <li>• білизну нерівномірно розподілено в барабані, замало білизни в барабані;</li> <li>• прилад знаходиться у стадії припрацювання двигуна, шум з часом зникне.</li> </ul>



Проблеми	Причини
Цикл прання триває надто довго:	<ul style="list-style-type: none"> <li>• фільтри впускного шланга забруднені (див. розділ «Догляд та чистка»);</li> <li>• відключено живлення або подачу води;</li> <li>• активувався датчик перегріву двигуна;</li> <li>• температура води на вході нижча, ніж звичайно;</li> <li>• активувалася система виявлення піни (передозування миючого засобу), внаслідок чого пральна машина почала зливати піну;</li> <li>• активувався датчик дисбалансу: додано ще одну фазу для рівномірного розподілу білизни в барабані.</li> </ul>
Прилад зупиняється під час циклу:	<ul style="list-style-type: none"> <li>• проблеми з подачею води або живлення;</li> <li>• вибрано полоскання без зливу;</li> <li>• стулки барабана відкриті.</li> </ul>
Кришка не відкривається після завершення виконання циклу:	<ul style="list-style-type: none"> <li>• температура всередині барабана надто висока;</li> <li>• кришка розблоковується через 1 - 2 хвилини після завершення циклу.</li> </ul>
Під час заливання в контейнер дозатора пом'якшувач протікає безпосередньо в барабан:	<ul style="list-style-type: none"> <li>• перевищено максимальний рівень.</li> </ul>
Водозливний насос постійно працює, навіть коли сам прилад стоїть:	<ul style="list-style-type: none"> <li>• активовано захисну систему, що запобігає переливанню води; виконайте наступні дії: <ul style="list-style-type: none"> <li>- перекрийте водопровідний кран,</li> <li>- випускайте воду на протязі двох хвилин, а потім від'єднайте прилад від розетки,</li> <li>- зателефонуйте в сервісний центр.</li> </ul> </li> </ul>
Кнопка «Пуск/Пауза» 1) мигтить червоним світлом 2):	<ul style="list-style-type: none"> <li>• кришку не закрито належним чином;</li> <li>• засмітився фільтр системи зливу;</li> <li>• зливний шланг засмітився або перегнувся;</li> <li>• зливний шланг зафіксований надто високо (див. розділ «Установка»);</li> <li>• забився дренажний насос;</li> <li>• закупорено стояк;</li> <li>• кран подачі води закрито, припинено постачання води.</li> </ul>

1) На деяких моделях можуть лунати звукові сигнали.

2) Після вирішення проблеми натисніть кнопку «Пуск/пауза», щоб перезапустити перервану програму.

## Миючі засоби та добавки

Застосовуйте лише миючі засоби та добавки, призначені для використання у пральній машині. Не рекомендується змішувати різні типи миючих засобів. Це може зіпсувати білизну. Відсутні обмеження на використання порошкових миючих засобів. Рідкі миючі засоби не повинні використовуватися, якщо вибрано попереднє прання.

Для циклів без попереднього прання, залийте рідкий миючий засіб прямо в барабан або застосуйте спеціальні пристрої дозування (поставляються виробником миючих засобів). Таблетовані миючі засоби або дози потрібно помістити у відділення для миючих засобів контейнера дозатора машини.

## Технічні дані

Розміри	Ширина / Висота / Глибина	400 / 850 / 600 мм
Підключення до електромережі	Напруга Загальна потужність Запобіжник Частота струму	230 в 2300 Ват 10 А 50 Гц
Тиск у мережі водопостачання	Мінімально Максимально	0,5 бар (0,05 МПа) 8 бар (0,8 МПа)
Рівень захисту від попадання твердих часток і вологи		IPX4
Водопостачання <sup>1)</sup>		Холодна вода
Максимальне завантаження	Бавовна	6 кг
Швидкість віджимання	Максимально	850 обертів на хвилину (ZWP 582) 1000 обертів на хвилину (ZWQ 5104, ZWQ 5105)

1) Приєднайте шланг подачі води до водопровідного крана з різьбленням 3/4 дюйма.

## Показники споживання

Програма	Споживання електроенергії (кВт-г) <sup>1)</sup>	Споживання води (л) <sup>1)</sup>	Тривалість програми (хвилини) <sup>1)</sup>
Біла бавовна 90°C	2.2	67	150
Бавовна 60°C	1.3	62	145
Бавовна 40°C	0.75	62	120
Синтетика 40°C	0.65	48	80
Делікатні тканини 30°C	0.3	53	60
Вовна 30°C	0.4	48	54

Програма	Споживання електроенергії (кВт-г) <sup>1)</sup>	Споживання води (л) <sup>1)</sup>	Тривалість програми (хвилини) <sup>1)</sup>
Ручне прання 30°C	0.4	48	54

1) У цій таблиці наведені приблизні показники споживання. Вони можуть змінюватися в залежності від типу білизни, температури води на вході та температури навколишнього середовища.

### Стандартні програми для показників споживання, позначених на ярлику енергоспоживання

«Бавовна 60°C економна» і «Бавовна 40°C економна» — це стандартні програми для бавовни зі звичайним ступенем забруднен-

ня. Вони призначені для прання бавовняних речей зі звичайним ступенем забруднення та забезпечують при цьому максимально ефективне споживання електроенергії і води.

Вони відповідають нормам EN60456.

## Установка

Перш ніж запускати прилад уперше, видавіть усе захисне пакування, що використовувалося для транспортування. У разі необхідності у транспортуванні в майбутньому пакування зберігайте: При транспортуванні неубезпеченого приладу можуть бути пошкоджені внутрішні елементи, що призведе до протікання та несправностей. Прилад може бути також пошкоджений шляхом фізичного контакту.

### Розпаковування

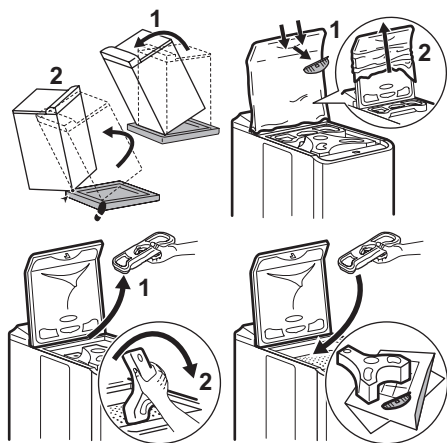

### Зняття елементів, що використовуються під час транспортування

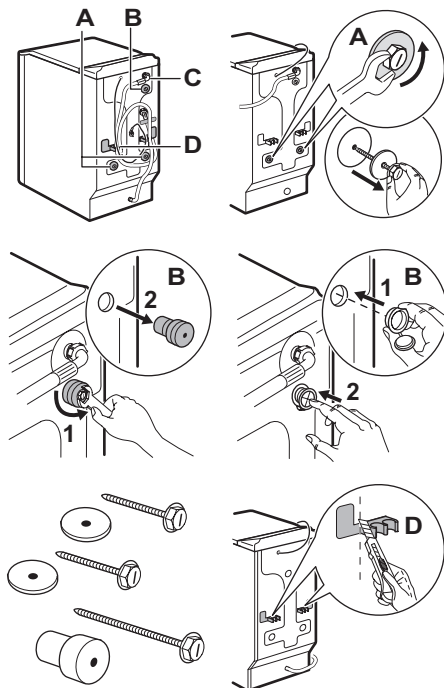

Зберігайте транспортувальні болти на випадок, якщо ви захочете перевезти прилад.

Щоб встановити прилад на однаковий рівень із оточуючими меблями, відріжте ці пластикові елементи.

## Водопостачання

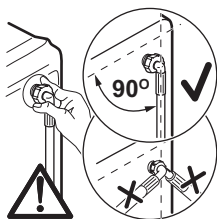

У разі необхідності перемістіть шланг подачі води у напрямку, позначеному на зображенні. Для цього відпустіть кругову гайку шланга подачі води та опустіть його, як показано на зображенні. Затягніть кругову гайку та переконайтеся у відсутності підтікань.

Відкрийте кран подачі води. Переконайтеся у відсутності протікань. Забороняється подовжувати шланг подачі води. Якщо він надто короткий, зверніться у сервісну службу.

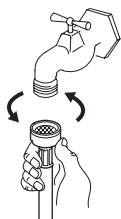

## Злив

Установіть гачок на зливний шланг. Зафіксуйте все у точці зливу (або в раковині) на висоті між 70 і 100 см. Переконайтеся у надійності розміщення. Повітря повинно потрапляти в

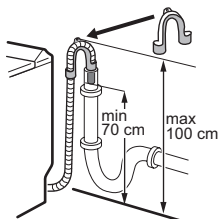

## Охорона довкілля

Цей  символ на виробі або на його упаковці позначає, що з ним не можна

кінець шланга для уникнення ризику сифонування.

Не можна розтягувати зливний шланг. Якщо він надто короткий, зверніться до майстра.

## Підключення до електромережі

Цю пральну машину необхідно підключати лише до однофазного джерела струму на 230 В. Перевірте параметри запобіжника: 13 А для 230 В. Прилад не можна підключати за допомогою продовжувача або трійника. Подбайте про те, щоб вилка мала заземлення і відповідала чинним нормативним вимогам.

## Встановлення

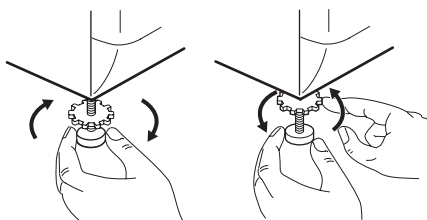

Установіть прилад на рівній і твердій поверхні у вентилятованому приміщенні. Переконайтеся, що прилад не торкається стіни або меблів. Точне горизонтальне положення запобігає вібрації, шуму та переміщенню машини під час роботи.



поводитися, як із побутовим сміттям. Замість цього його необхідно повернути до

відповідного пункту збору для переробки електричного та електронного обладнання. Забезпечуючи належну переробку цього виробу, Ви допомагаєте попередити потенційні негативні наслідки для навколишнього середовища та здоров'я людини, які могли би виникнути за умов неналежного позбавлення від цього виробу. Щоб отримати детальнішу інформацію стосовно переробки цього виробу, зверніться до свого місцевого офісу, Вашої служби утилізації або до магазину, де Ви придбали цей виріб.

### Утилізація приладу

 Матеріали, позначені символом , підлягають вторинній переробці. Утилізуйте їх у пункті збору відходів (отримайте відомості про нього від місцевого органу самоврядування) з метою збирання та вто-

ринної переробки. Під час утилізації приладу вийміть усі компоненти, які можуть становити небезпеку для інших людей: обріжте кабель електроживлення в нижній частині приладу.

### Захист довкілля

-  Щоб заощадити воду, електроенергію та задля збереження довкілля, рекомендуємо:
  - По можливості завантажуйте прилад максимально, щоб уникнути прання дрібних партій.
  - Застосовуйте програми попереднього прання та замочування лише у разі сильного забруднення білизни.
  - Використовуйте відповідну кількість засобу для прання з урахуванням жорсткості води, завантаження та ступеню забрудненості білизни, яку ви перете.







[www.zanussi.com/shop](http://www.zanussi.com/shop)

